

M·N·C

maniac | sound | system



Product code / Termékkód / Cod produs / Kód produkta:

39719

USER MANUAL EN

HASZNÁLATI UTASÍTÁS HU

INSTRUCȚIUNI DE FOLOSIRE RO

UŽÍVATEĽSKÁ PRÍRUČKA SK





BEFORE STARTING UP THE DEVICE PLEASE READ THE USER MANUAL!

IMPORTANT NOTE: THE DEVICE USES ANDROID 6.0 OPERATING SYSTEM ITS FUNCTIONS AND DESIGN MAKES IT POSSIBLE TO HAVE A FULL MULTIMEDIA SETUP IN YOUR VEHICLE. THE USER MANUAL DOES NOT GO INTO DETAIL OF ITS DESIGN, DETAILED SETTINGS, PLEASE RESEARCH THEM AND STUDY ITS FUNCTIONS.





INSTALLATION:

The device can only be installed into vehicles with 12 volt DC, negative grounded electric network. Before installing make sure that your electric system is suitable for the device!

Take of the battery's negative clamp before connecting the device to avoid any damages caused by short circuits while wiring.

Make sure that the speakers negative wiring is connected to the device's negative plugs! Never connect the left and rights side speakers in one point or to the car's body! Don't cover the heatsinks, it can lead to the overheating and damage of the device!

After installing and adding voltage to the device press the RES button found behind the front panel with a small and thin object! With this you set the device to default options. The first startup after adding voltage will take 1-2 minutes to boot the operating system please wait while its loading.

	WARNING! ELECTRICAL HAZARD! DO NOT OPEN!		WARNING: TO DECREASE THE CHANCE OF ELECTRIC SHOCK OR FIRE, KEEP AWAY FROM RAIN AND HUMID ENVORIMENTS!
WARNING: IN ORDER TO LESSEN THE CHANCE OF ELECTRIC SHOCKS DON'T REMOVE THE CASING, THE DEVICE DOES NOT CONTAIN PARTS THAT CAN BE REPAIRED BY THE AVRAGE USER. MAINTENANCE MUST BE DONE BY PROFESSIONALS!			
	The lightning symbol in the equilateral triangle warns the user that the device contains un-insulated dangerous voltage which is strong enough to cause electric shocks to the user.		
	The exclamation mark in the equilateral triangle warns the user that the documents that came with the device contain important maintenance notes and instructions.		

1. Read the user manual before installing and using the device!
2. Don't touch the power supply with a wet hand!
3. Turn off the device if you are not using it! (Unplug it from the power supply if not used for a long time)
4. Don't open the devices top panel and don't touch its parts, leave it to professionals!
5. Don't expose the device to direct sunlight or heating effects, this can lead to the damaging of the device!
6. Don't use the device in wet or humid environments, this can lead to the damaging of the device.
7. 7. Install the device into a well ventilated area, to avoid incorrect operation take care to not cover the vents.
8. The display can only be cleaned with a soft and dry napkin, don't use alcohol or cleaning sprays.
9. Keep away from liquids, may cause harm to the device.

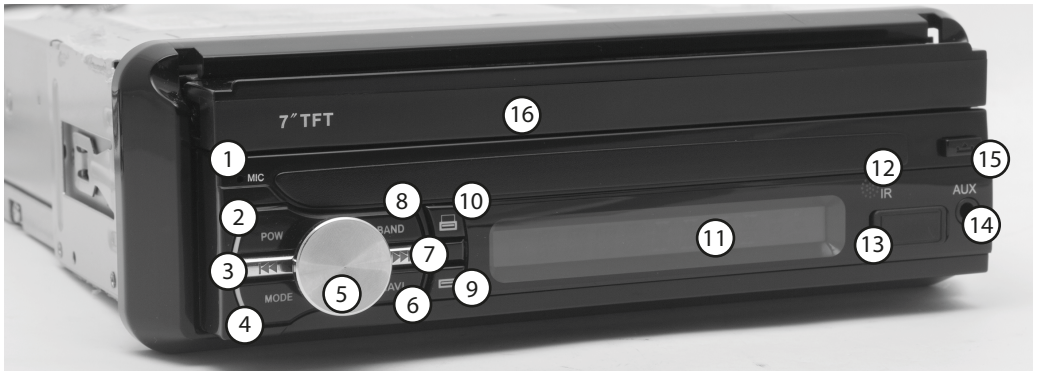

- | | |
|---|---|
| <ul style="list-style-type: none"> 1. Microphone 2. Power on / off 3. Fast rewind/last file button 4. Mode button 5. Volume increase / decrease, Audio menu 6. Navigation button 7. Fast forward / next file button 8. FM 1-2-3 / AM band switching | <ul style="list-style-type: none"> 9. LCD primary display on / angle 10. LCD primary display off / angle 11. LCD secondary display 12. Remote controller infra receiver 13. USB input 14. AUX input 3,5mm jack 15. Front panel removing button 16. Primary 7" LCD TFT display |
|---|---|

Inputs behind the front panel:

- SD: MicroSD Card input
- GPS: GPS software storage MicroSD Card input
- RES: reset button behind the front panel

REMOTE CONTROLLER:

- | | |
|--|---|
| <ul style="list-style-type: none"> 1. Power on/off 2. FM 1-2-3/AM band switching, accept call 3. Navigating arrows 4. ENTER 5. LOC (in radio mode) 6. Numerical buttons 7. Fast rewind / Last file button / Frequency search backwards 8. Fast forward / Next file button / Frequency search backwards 9. Radio station automatic search 10. Volume down 11. Audio settings menu 12. EQ: Equalizer settings, default sounding presets 13. TA: (press and hold) Search | <ul style="list-style-type: none"> 13. Volume up 14. MUTE: mute sounds 15. AF: (press and hold) When on while the radio signal is weak will search for the same station on a stronger frequency. 16. Automatic radio station search and storage 16. Mode changer: Radio / Dialer / Music player / Navigation / Audio file manager / Video file manager |
|--|---|

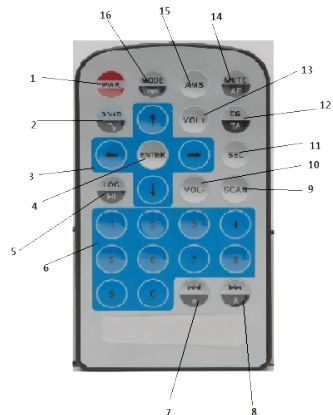

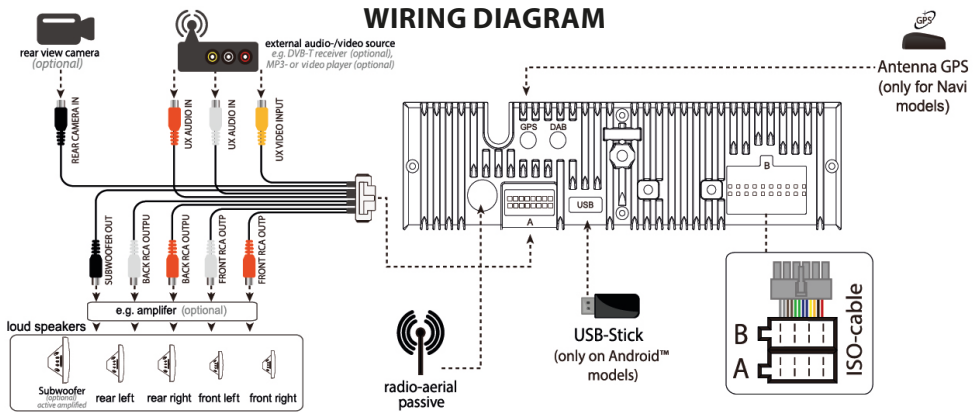

HOW TO USE

First startup

After changing the cars batteries or before the first startup of the device press **RESET** button, to set the device to default options. Important note: If any error comes up while using the device also press **RESET** to set the device to default options. This function deletes all settings.

Power on/off

Press the POW button to turn the device on.

If turned on: pressing the button mutes sounds, pressing again unmutes sounds.

Pressing and holding turns off the device.

Volume control

You can adjust the volume by turning the volume control button.

Pressing the button opens the audio menu.





Mode button

By pressing the MODE button you can change between modes. Radio/Dialer/Music player/Navigation/Audio file manager/Video file manager/Call reject

MENU USAGE

The best way to find out about the functions of the program is to check all of the screens. The starting point is the main menu. This is the first starting menu in the system, simply touch the desired menu icon you want to enter.

Main menu: icons on the top of the display are available in most modes, by swiping from top to bottom you can access the notification, as well as the Android systems settings and icons.

	Always opens the mode menu
	Step back to the last screen
	It is to access applications running in the back, touching lists all running applications.
	Adjusting volume up/down



- Navi – Navigation
- Radio – Radio
- Music Player – Music player
- Bluetooth – Bluetooth menu

RADIO MENU:



Switch between FM1/2/3 and AM bandings

This function is only used when automatic station searching is on. If off the searching will stop at every strong signal, if on searching will only stop at LOCAL radio signals.

Stereo mode on/off.

Jumps to the strongest signal from stored signals

Save radio frequency the numbered green buttons on the screen are saved stations, press them to jump to the desired station or press and hold to save on them.

MUSIC PLAYER:

To play from USB/SD the following control panel will appear.

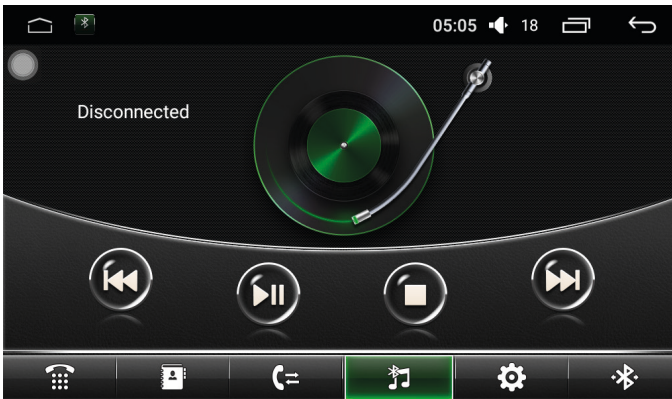

To access the functions touch the icons!



Skip to next or last file.



Play or pause



Play modes: randomized, continuous, replay song, replay directory



Tag as favorite



Access audio settings.



Audio file manager



OTHER MENUS:

Touch the  icon then swipe the display left to access other applications:

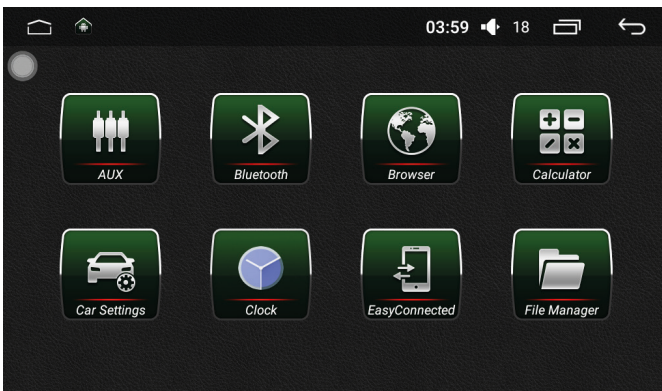

- AUX - Audio-video AUX input
- Settings - Android operating system settings
- Bluetooth - Access Bluetooth connection, contact list, synchronize, accept or initiate call
- Browser - Access the internet
- Car Settings - Settings connected to the vehicle
- Easy Connected - Fast Bluetooth or Wi-Fi connecting with smart devices
- Equalizer - Audio Settings
- File Manager - File manager

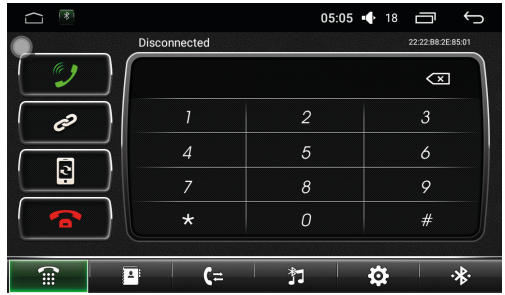

- Gallery – Picture gallery
- Gmail – Access Gmail e-mail account
- Google Settings – Google settings regarding the Android operating system
- Music Player – Music Player
- MX Player – Media Player
- Operation Guide – Android multimedia head unit operating Guide
- Play Store – Play Store use it to download applications , games and other digital contents, usage requires Google synchronization
- Radio – Access AM/FM radio
- Steer – The device has a function that makes it usable from the steering wheel, in this menu you can find different buttons, this function is only available to cars with multifunctioning steering wheels.
- Calculator - Calculator
- Map – Google Maps services, world map, navigation
- Touch-Assistant – Utility menu access and function settings
- Video Player – Media file player
- YouTube – YouTube video sharing application direct access

Important note: All preinstalled and newly installed applications from Android require Google synchronization.

REPLACING BATTERIES IN THE REMOTE CONTROLLER

A depleted battery can cause the device to not function properly or not function at all. Replace it with a new CR2025 type battery. Check the battery polarity before inserting it.

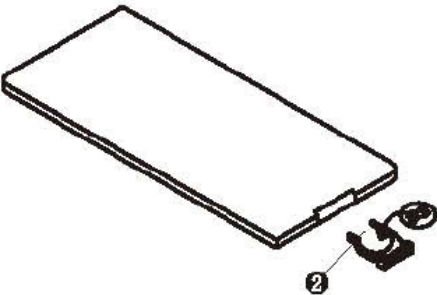
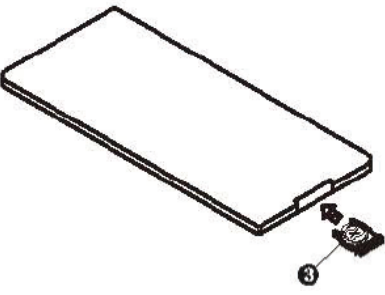
1. Press the locking tab, then pull out the battery storage.	3. Place the battery storage back into the remote.
2. Place the new battery into the battery storage with the (+) symbol on top.	
 A perspective view of a remote control with the battery cover partially open. A small black plastic tab is being pressed down. A separate battery storage compartment is shown being pulled out from the bottom of the cover. A circled number '2' is next to the tab.	 A perspective view of the remote control with the battery cover open. A CR2025 battery is being inserted into the battery storage compartment. The battery is oriented with the '+' sign facing up. A circled number '3' is next to the battery.

INSTALLATION (1 DIN SIZE)

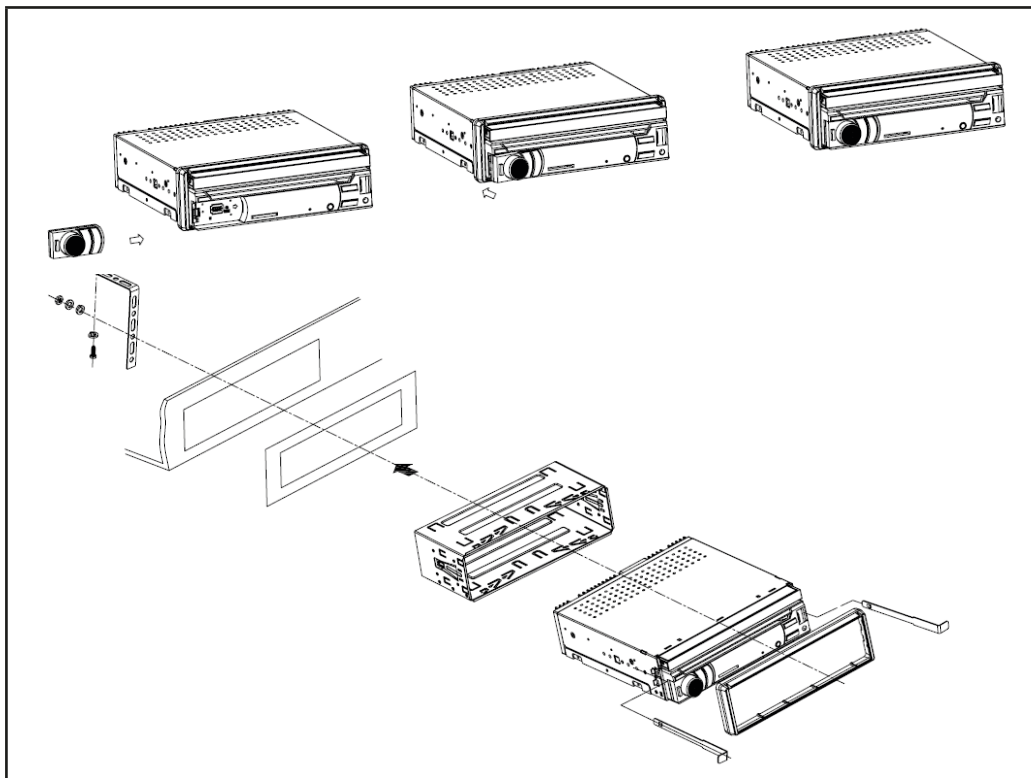

DEVICE PARAMETERS

General

Power supply:	12 V DC (negative grounded)
Speaker impedance:	4 - 8 Ω
Max output performance:	4 \times 45 W
Size (installing/outer):	\sim 210/170 mm \times 195/182 mm \times 65/52 mm
Weight:	\sim 1800 g
Installing angle:	0 \sim 30 degree

Display and video properties

Display size:	7" (16:9)
Video output level:	1.0 V / 75 Ω
Display resolution:	1024 x 600 px

Audio properties

RCA max output level:	2 V RMS
Frequency transmission:	20 Hz \sim 20 KHz (\pm 3 dB)
Signal /noise ratio:	60 dB
Channel separation:	60 dB

FM Tuner Section

Frequency:	87.5 \sim 108 MHz
Sensitivity:	(FM -30 dB) 12dBu
Signal /noise ratio:	60 dB
Channel separation:	30 dB (1 KHz)

HU

A KÉSZÜLÉK ÜZEMBE HELYEZÉSE ELŐTT KÉRJÜK OLVASSA ÁT RÉSZLETESEN ÉS FIGYELMESEN A HASZNÁLATI UTASÍTÁST!

MEGJEGYZÉS: A KÉSZÜLÉK ANDROID 6.0 OPERÁCIÓS RENDSZERT HASZNÁL, MELYNK FELÉPÍTÉSE ÉS FUNKCIÓI LEHETŐVÉ TESZIK, HOGY TELJES ÉRTÉKŰ MULTIMÉDIÁS KÖZPONTOT HOZZON LÉTRE JÁRMŰVÉBEN. A HASZNÁLATI UTASÍTÁS NEM TÉR KI RÉSZLETESEN ENNEK BELSŐ FELÉPÍTÉSÉRE, RÉSZLETES BEÁLLÍTÁSI LEHETŐSÉGEIRE, KÉRJÜK OLVASSON UTÁNA, MAJD TANULMÁNYOZZA ANNAK MŰKÖDÉSÉT.





BEÜZEMELÉS:

A készülék kizárólag 12 voltos egyenfeszültségű, negatív testelésű elektromos hálózatu járművekbe építhető. Beszerelés előtt győződjön meg róla, hogy járműve elektromos rendszere megfelel-e a készüléknek!

Vegye le az akkumulátor negatív saruját mielőtt bekötné a készüléket, így megakadályozva az esetleges vezetékkelés során keletkező zárlatot.

Győződjön meg róla, hogy a hangszórók negatív (-) vezetéke a készülék hangszóró csatlakozójának negatív pólusához van kötve! Soha ne csatlakoztassa a jobb és bal oldali hangszóró vezetékeket egy pontba és az autó karosszériájához! Ne takarja el a hűtőbordát, mert az a készülék túlmelegedéséhez és meghibásodásához vezethet!

A teljes beszerelést és feszültség alá helyezést követően nyomja meg a készülék előlap mögött található RES feliratú RES gombot egy vékony hegyű tárgy segítségével! Ezzel a készülék beállításai alap helyzetbe kerülnek. A feszültség alá helyezést követő első bekapcsolásnál kell 1-2 perc a készüléknek mire teljesen betölt az operációs rendszer, kérjük várja ki türelmesen a műveletet.

	Figyelem! ÁRAMÜTÉS VESZÉLYE! NE NYISSA FEL!		FIGYELMEZTETÉS: AHHOZ, HOGY CSÖKKENTSE AZ ÁRAMÜTÉS ÉS A TŰZ KOCKÁZATÁT, ÓVJA A KÉSZÜLÉKET AZ ESŐTŐL ÉS PÁRÁS KÖRNYEZETTŐL!
FIGYELEM: AHHOZ, HOGY CSÖKKENTSE AZ ÁRAMÜTÉS KOCKÁZATÁT, NE TÁVOLÍTSA EL A BURKOLATOT, A KÉSZÜLÉK NEM TARTALMAZ AZ ÁTLAG FELHASZNÁLÓ SZÁMÁRA JAVÍTHATÓ ALKATRÉSZT. A JAVÍTÁST ÉS A BESZERELÉST MINDEN ESETBEN BÍZZA SZAKEMBERRE!			
	A villám jel az egyenlő oldalú háromszögben arra figyelmezteti a felhasználót hogy a készülék belsejében szigeteetlen veszélyes feszültség van jelen, melynek mértéke elegendő ahhoz, hogy érintéskor áramütés érje a felhasználót.		
	A felkiáltójel az egyenlő oldalú háromszögben arra figyelmezteti a felhasználót, hogy a készülékhez tartozó dokumentumok fontos kezelési és karbantartási utasításokat tartalmaznak.		

1. Olvassa el a használati utasítást mielőtt beszerelné és használatba venné a készüléket!
2. Ne érintse meg a tápcsatlakozót nedves kézzel!
3. Kapcsolja ki a készüléket ha az használaton kívül van! (Húzza ki a tápcsatlakozót ha hosszabb ideig nem használja)
4. Ne nyissa fel a tetejét és ne nyúljon a készülék alkatrészeihez, bízza azt szakemberrel!
5. Ne tegye ki a készüléket közvetlen napsugárzásnak illetve sugárzó hőhatásnak, ez a készülék meghibásodásához vezethet!
6. Ne használja a készüléket nedves, párás környezetben, ez a készülék meghibásodásához vezethet.
7. A készüléket jól szellőző helyre szerelje be, ne takarja el a szellőző nyílásokat, megelőzve ezzel a túlmelegedés okozta helytelen működést!
8. A kijelzőt csakis puha, száraz kendővel tisztítsa meg, ne használjon semmilyen alkoholt és tisztító sprayt.
9. Óvni kell a készüléket bármilyen folyadéktól, mert kárt tehet a benne.

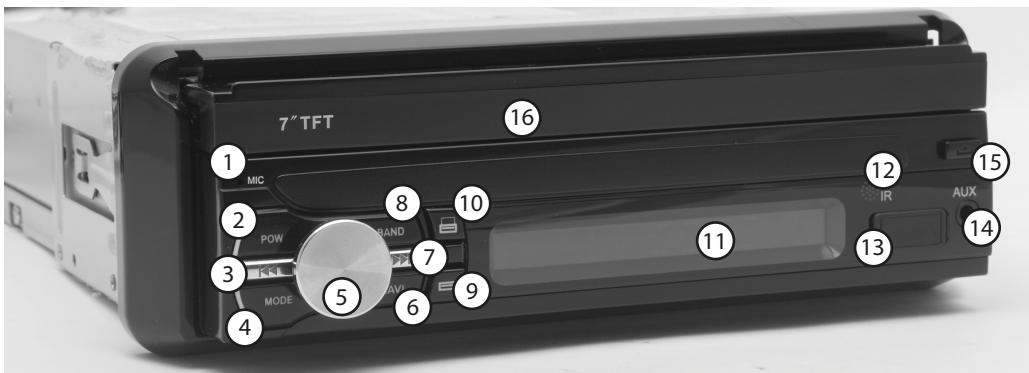

- | | |
|--|---|
| <ul style="list-style-type: none"> 1. Mikrofon 2. Be- és kikapcsoló gomb 3. Gyors visszatekerés/Előző fájl gomb 4. Üzem mód gomb 5. Hangerő fel/le, Audio menü 6. Navigáció gomb 7. Gyors előretekérés/Következő fájl gomb 8. FM 1-2-3 / AM sáv váltás | <ul style="list-style-type: none"> 9. LCD elsődleges kijelző be / szög 10. LCD elsődleges kijelző ki / szög 11. LCD másodlagos kijelző 12. Távirányító infra vevő 13. USB aljzat 14. AUX aljzat 3,5mm jack 15. Előlap eltávolító gomb 16. Elsődleges 7" LCD TFT kijelző |
|--|---|

Előlap mögötti aljzatok:

- SD: MicroSD kártya aljzat
 GPS: GPS szoftvert tároló MicroSD kártya hely
 RES: rnyílás mögött reset gomb

TÁVIRÁNYÍTÓ:

- | | |
|--|---|
| <ul style="list-style-type: none"> 1. Be- és kikapcsoló gomb 2. FM 1-2-3/AM sáv váltás, hívásfogadás 3. Navigációs nyílak 4. ENTER 5. LOC (rádió módban) 6. Numerikus gombok 7. Gyors visszatekerés / Előző fájl gomb / Frekvenciakeresés vissza 8. Gyors előretekérés / Következő fájl gomb / Frekvenciakeresés előre 9. Rádióadás automatikus keresése 10. Hangerő le 11. Audio beállítások menu 12. EQ: Equalizer beállítások, gyári hangzsképek közti váltás 13. TA: (hosszan nyomva) Közlekedési információk | <ul style="list-style-type: none"> keresése be- és kiakpcsolás. Bekapcsolt állapotban a lejátszás automatikusan átvált rádió üzemmódra ha az közlekedési híreket közöl. 14. MUTE: hang némítás 15. AF: (hosszan nyomva) Bekapcsolt állapotban gyenge vételű rádió üzemmódban megkeresi ugyanazt az állomást erősebb jelű frekvencián. 16. Automatikus rádió állomás keresés és tárolás <p>Üzem módváltó:
 Rádió / Tárcsázó / Zenelejátszó / Navigáció / Audio fájlkezelő / Video fájlkezelő / Híváselutasítás</p> |
|--|---|

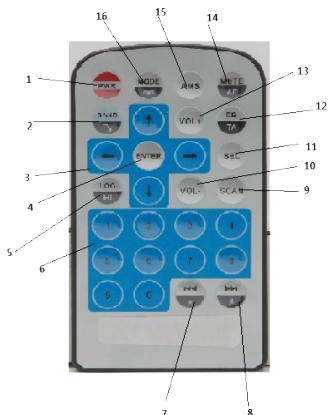

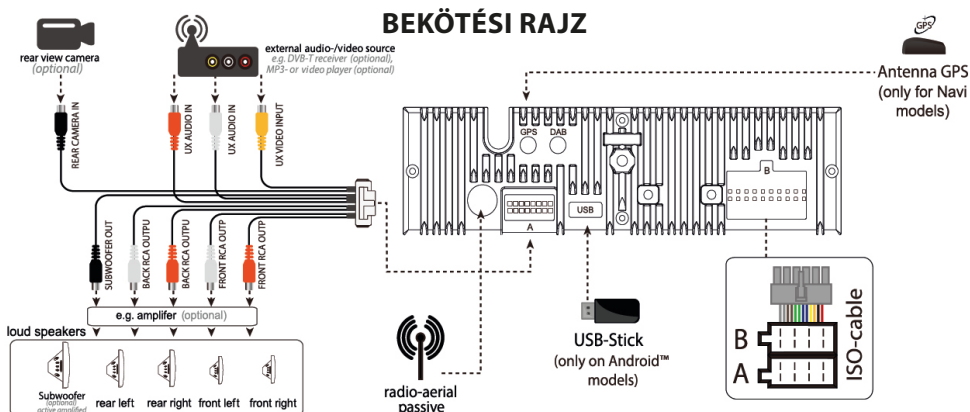

MŰKÖDÉS

Első indítás

A jármű akkumulátorának cseréje után vagy a készülék első indítása előtt, nyomja meg a **RESET** gombot, hogy az alaphelyzetbe álljon. Megjegyzés: ha bármilyen probléma jelentkezne működés közben, ebben az esetben is nyomja meg a **RESET** gombot, hogy a készülék alaphelyzetbe álljon. Ez a funkció töröl minden beállítást.

Be/Kikapcsolás

Nyomja meg a POW gombot a készülék bekapcsolásához. Ha be van kapcsolva: röviden nyomva lenémítja a hangot, újra megnyomva a hang némítása megszűnik. Hosszan nyomva kikapcsolja a készüléket.

Hangerő szabályzás

A hangerő gomb tekerésével növelhető illetve csökkenthető a hangerő. Röviden megnyomva az audio beállítások menü érhető

Üzem mód gomb

Röviden nyomva a MODE gombot az üzemmódok között válthat. Rádió/Tárcsázó/Zenelejátszó/ Navigáció/Audio fájlkezelő/Video fájlkezelő Híváselutasítás

MENÜKEZELÉS

A legjobb módja, hogy megismerje a program működését ha részletesen végigmegy mindegyik képernyőn. A kiindulópont a főmenü. Ez a legelső, kiinduló menü a felépítésben, egyszerűen érintse meg a kívánt menü ikonját melybe be szeretne lépni.

Főmenü: a kijelző felső sávjában található ikonok a legtöbb üzemmódban mindig elérhetőek, felülről lefelé húzva a főmenüt az értesítési sáv érhető el, valamint az Android rendszer gyorsikonjai és beállítása.

	Minden helyzetben az üzemmód menü érhető el vele
	Visszalépés az előző menübe
	Háttérben futó alkalmazások közvetlen elérésére szolgál, érintésre listázza a futó alkalmazásokat.



- Navi – navigáció
- Rádio – rádió
- Music Player – zene-lejátszó
- Bluetooth – Bluetooth menü

RÁDIÓ MENÜ:

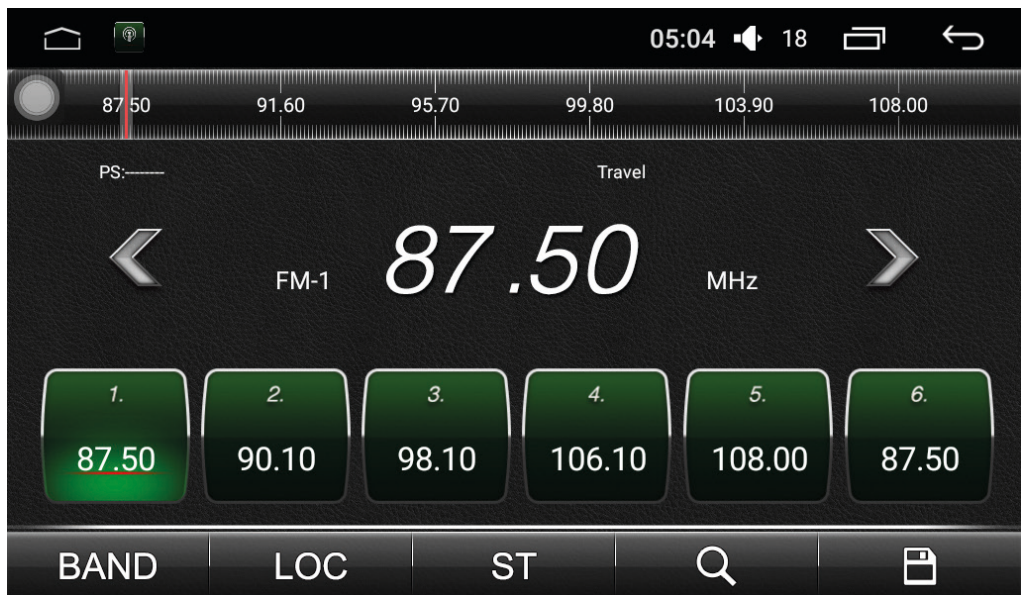

Váltás FM1/2/3 és AM hullám-sávok között

Ennek a funkciónak az automatikus rádióállomás-keresésnek van jelentősége, ha ki van kapcsolva, akkor a keresés minden erősebb jelnél megáll, míg bekapcsolt LOCAL módban csak a helyi rádiók legerősebb jelénél áll meg a keresés.

Sztereo mód be/ki.

Az eltárolt rádió adók közül a legerősebb vételűre ugrik.

Frekvencia azonnali mentése. A kijelzőn található megszámozott zöld gombok a mentett frekvenciák, érintse meg röviden a következő tárolt rádió adóra való ugráshoz vagy érintse hosszan a mentésükhöz.

MUSIC PLAYER:

Az USB/SD-ről való lejátszáskor a következő kezelőfelület jelenik meg a kijelzőn.

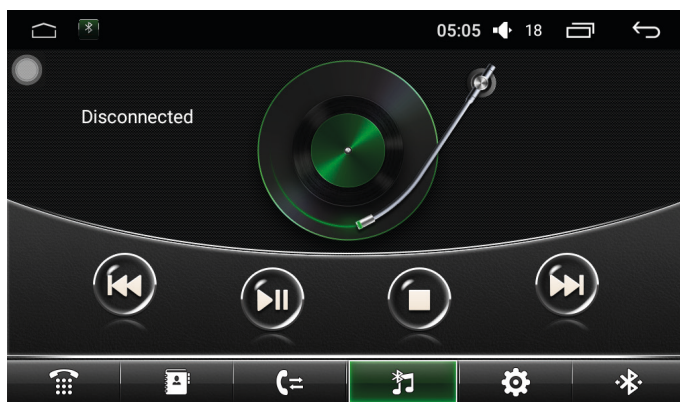

A funkciók eléréséhez érintse meg az ikonokat!



Előző vagy következő médifájltra ugrás.



Lejátszás vagy pillanat megállítás.



Lejátszási módok: véletlenszerű, folyamatos, zene ismétlése, könyvtár ismétlése



Kedvencek megjelölése



Audio beállítások elérése



Audio fájlkezelő



TOVÁBBI MENÜK:

Érintse meg a  ikont, majd húzza balra a kijelzőt a további alkalmazások eléréséhez:

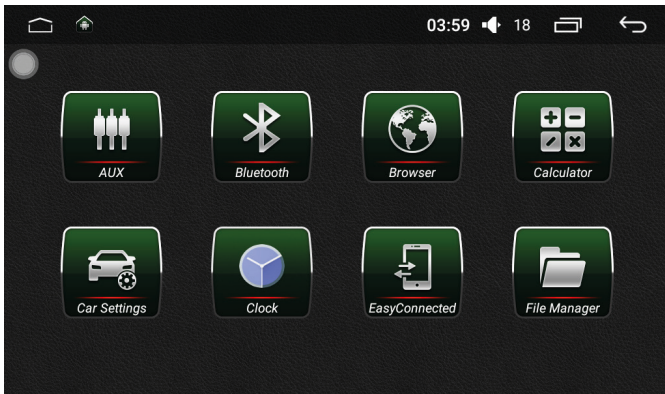

- AUX - Audio-video AUX bemenet
- Beállítások – Az Android operációs rendszerhez tartozó készülék beállítások érhetőek el
- Bluetooth – A bluetooth kapcsolat érhető el vele, telefonkönyv, szinkronizálás, hívásfogadás és indítás
- Böngésző – Internetes tartalmak elérése
- Car Settings – Járműhöz kapcsolódó beállítások elérése
- Easy Connection – Gyors Bluetooth vagy Wifi csatlakozás okoskészülékkel
- Equalizer – Audio beállítások
- File Manager – File kezelő

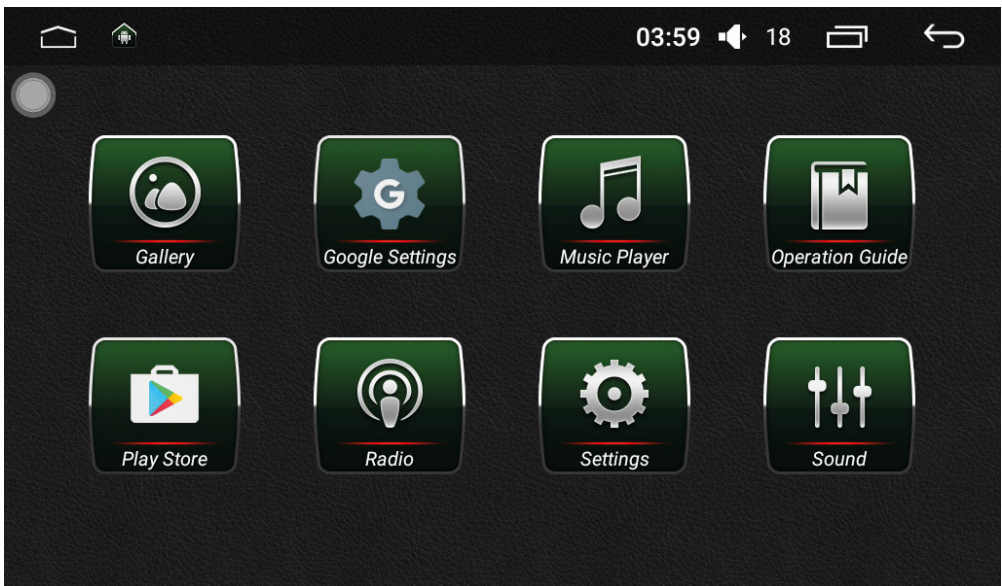
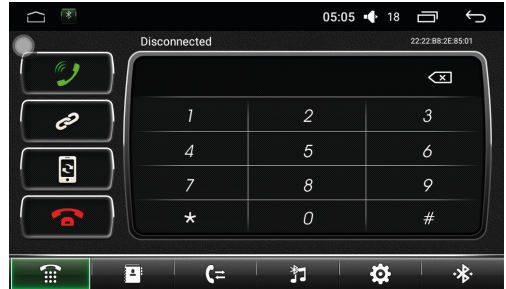
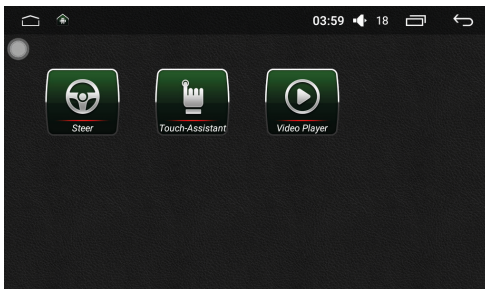

- Gallery – Képgaléria
- Gmail – Gmail e-mail fiók elérése

- Google Settings – Google beállítások az Android operációs rendszerre vonatkozóan
- Music Player – Zenelejátszó
- MX Player – Média lejátszó
- Operation Guide – Androidos multimédia fejegység működési segédlet
- Play Áruház – Play Áruház alkalmazással alkalmazásokat, játékokat és digitális tartalmakat tölthet le, használatához Google szinkronizáció szükséges
- Rádió – AM/FM rádió elérése
- Steer – a készülék kormányról vezérlés funkcióval van ellátva, ebben a menüben állíthatók be a különböző gombok, ez a funkció csak multikormánnyal rendelkező járművekben működik.
- Számológép - Számológép
- Térkép – Google Maps szolgáltatás, világtérkép, navigáció
- Touch-Assistant – Segédmenü elérésének, funkcióinak beállítása
- Video Player – Média fájl lejátszó
- Youtube – Youtube közösségi videómegosztó alkalmazás közvetlen elérése

Megjegyzés: Az előre- és utólag telepített Android alkalmazásokhoz minden esetben Gmail szinkronizáció szükséges.

ELEMCSERE A TÁVIRÁNYÍTÓBAN

A merült elem a távirányítóban hibásan működővé vagy teljesen működésképtelenné teheti azt. Cserélje ki azt egy új CR2025 jelzésű elemre. Ellenőrizze behelyezés előtt az elempolaritást.

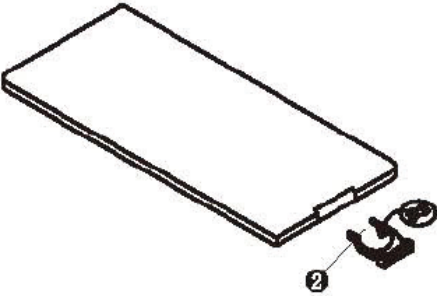
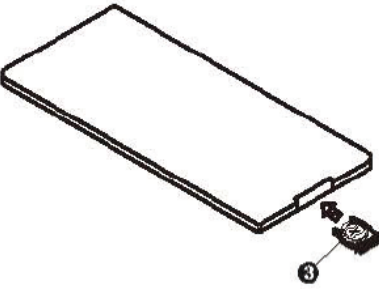
1. Nyomja meg a rögzítő fület, majd húzza ki az elemtartót.	
2. Helyezze be az új elemet az elemtartóba a (+) jelöléssel felfelé.	3. Helyezze vissza az elemtartót a távirányítóba.
	

BESZERELÉS (1 DIN MÉRET)

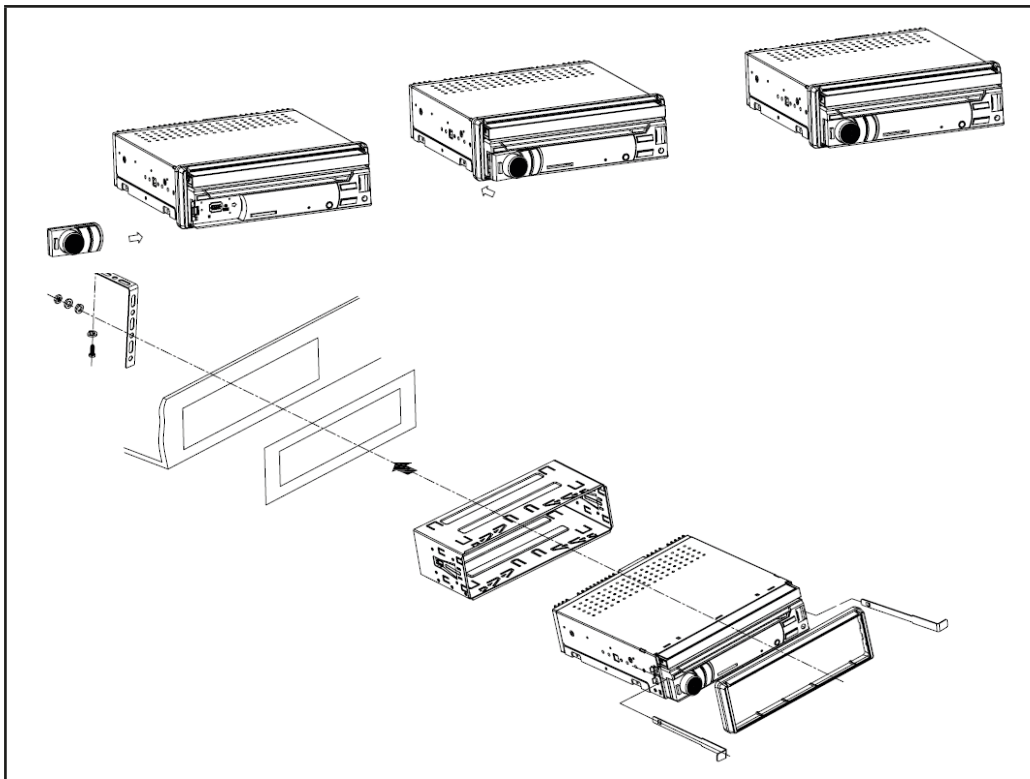

TULAJDONSÁGOK

Általános

Tápellátás:	12 V DC (negatív testelésű)
Hangszóró impedancia:	4 - 8 Ω
Max. kimenő teljesítmény:	4 x 45 W
Méreték (beépítési/külső):	~ 210/170 mm x 195/182 mm x 65/52 mm
Súly:	~ 1800g
Beépítési szög:	0 ~ 30 fok

Kijelző és video tulajdonságok

Kijelző méret:	7" (16:9)
Video kimeneti szint:	1.0 V / 75 Ω
Kijelző felbontás:	1024 x 600 px

Audio tulajdonságok

RCA max. kimeneti jelszint:	2V RMS
Frekvencia átvitel:	20Hz ~ 20KHz (± 3 dB)
Jel/Zaj viszony:	60dB
Csatorna elválasztás:	60dB

FM Tuner Section

Frekvencia sáv:	87.5 ~ 108 MHz
Érzékenység:	(FM -30 dB) 12 dBu
Jel/Zaj viszony:	60 dB
Csatorna elválasztás:	30 dB (1 KHz)

RO

ÎNAINTE DE PUNEREA ÎN FUNCȚIUNE RUGĂM CITIȚI PREZENTELE INSTRUCȚIUNI!

OBSERVAȚIE: APARATUL UTILIZEAZĂ SISTEMUL DE OPERARE ANDROID 6.0, DATORITĂ CĂRUIA BENEFICIAȚI DE FUNCȚIILE UNUI CENTRU MULTIMEDIA PE VEHICUL. PREZENTELE INSTRUCȚIUNI NU TRATEAZĂ PARTICULARITĂȚILE SISTEMULUI DE OPERARE, CA ATARE VĂ RUGĂM SĂ LE STUDIAȚI INDIVIDUAL.

INSTALLATION:

DECONECTAȚI BORNA NEGATIVĂ DE LA BATERIE ÎNAINTE DE INSTALARE.

VERIFICAȚI POLARITATEA CORECTĂ A DIFUZOARELOR! NU CONECTAȚI BORNELE DIFUZOARELOR DREAPTA ȘI STÂNGA ÎNTR-UN SINGUR PUNCT ȘI LA MASA VEHICULULUI! NU ACOPERIȚI RADIATORUL DIN SPATELE APARATULUI!

DUPĂ TERMINAREA INSTALĂRII ȘI PUNERII SUB TENSIUNE, APĂSAȚI BUTONUL RES CU AJUTORUL UNUI AC! ASTFEL SETĂRILE APARATULUI VOR REVENI LA STAREA DIN FABRICĂ. DUPĂ PRIMA PORNIRE, APARATUL ARE NEVOIE DE 1-2 MINUTE PT. ÎNCĂRCAREA SISTEMULUI DE OPERARE.

	Atenție! PERICOL DE ELECTROCUTARE NU DESCHIDEȚI!		ATENȚIE: PT. EVITAREA RISCULUI DE ELECTROCUTARE ȘI DE INCENDIU, FERIȚI APARATUL DE PLOAIE, ȘI MEDIU UMED!
Atenție! NU DESCHIDEȚI APARATUL, FIINDCĂ ACESTA NU CONȚINE NICI O PIESĂ DESTINATĂ MANEVRĂRII DE CĂTRE UTILIZATOR.			
	IMPORTANT! INSTALAREA APARATULUI PE VEHICUL ȘI ORICE REPARAȚIE VA FI EFECTUATĂ NUMAI DE ATELIER ȘI PERSONAL CALIFICAT. DISTRIBUITORUL SE DEGREVEAZĂ DE ORICE RĂSPUNDERE PENTRU DAUNELE DIRECTE SAU COLATERALE CAUZATE DE INSTALAREA, SAU REPARAȚIA NECALIFICATĂ A APARATULUI.		

1. Citiți instrucțiunile de folosire înainte de instalarea și punerea în funcțiune a aparatului!
2. Nu deschideți carcasa aparatului. În interior nu se află nici un element destinat manevrării de către utilizator!
3. Feriți aparatul de acțiunea razelor solare directe!
4. Afișajul va fi curățat numai cu o cârpă moale, uscată. Nu folosiți alcool, sau orice alt spray de curățare.
5. Feriți aparatul de contactul cu umezeala, apa, sau alte lichide.

1. Microfon
2. Buton ON/OFF
3. Repede înapoi/Fișierul anterior
4. Buton MOD
5. Volum, Meniul Audio
6. Buton navigare
7. Repede înainte/Fișierul următor
8. FM 1-2-3 / Schimbare bandă AM

9. ON LCD primar / unghi
10. OFF LCD primar / unghi
11. LCD secundar
12. Receptor infra
13. Soclu USB
14. Soclu Jack 3,5 mm
15. Buton îndepărtare panou frontal
16. Afișaj primar LCD-TFT 7" 8. FM 1-2-3 / AM

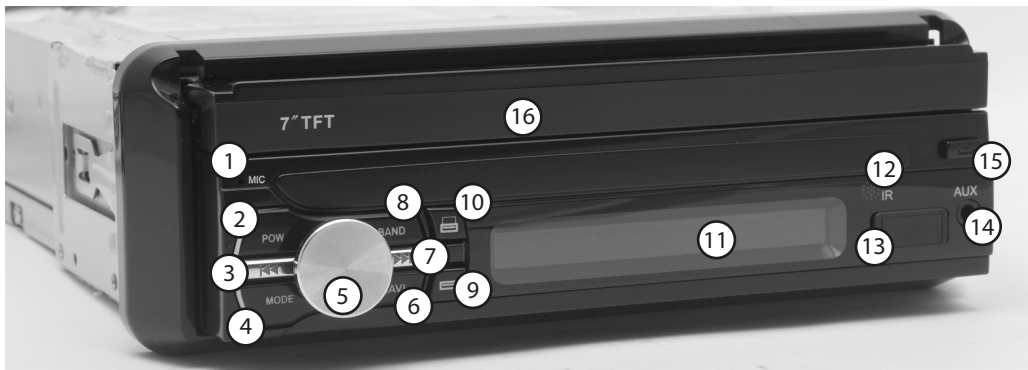

Porturi în spatele panoului frontal:

Card SD: MicroSD

GPS: Card micro SD pt. date GPS

RES: Reset

REMOTE CONTROLLER:

- | | |
|--|---|
| 1. Buton ON/OFF | trafic căutare și On/Off. În stare On, redarea comută automat pe radio în cazul info-traffic. |
| 2. FM 1-2-3/AM, acceptare apel | |
| 3. Săgeți de navigație | |
| 4. ENTER | |
| 5. LOC (radio local) | |
| 6. Butoane numerice | |
| 7. Repede înapoi/Fișierul anterior/Căutare frecvență descrescător | |
| 8. Repede înainte/Fișierul următor/Căutare frecvență crescător | |
| 9. Căutare automată post radio | |
| 10. Volum scăzut | |
| 11. Meniu reglaje audio | |
| 12. EQ: Schimbare între preseturi EQ din fabrică | |
| TA: (apăsas lung) Informații | |
| 13. Volum crescut | |
| 14. MUTE: regim mut | |
| 15. Căutare automată a posturilor și memorare | |
| 16. Schimbare mod: Radio/Tastare nr. telefon/ Navigație/Fișiere audio/ Fișiere video Refuzare apel | |

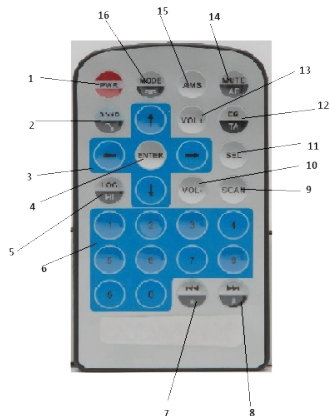

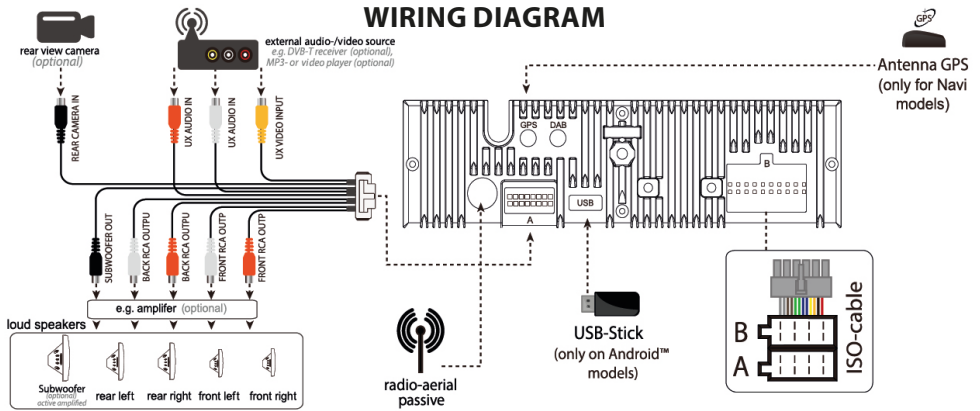

FUNȚIONARE

Prima punere în funcțiune

La decuplarea bateriei mașinii, sau la prima punere în funcțiune apăsați **RESET** butonul, pentru resetarea aparatului. Notă: la apariția oricărei probleme, apăsați **RESET** butonul, pentru a reseta aparatul. Această funcție șterge orice setare anterioară.

On/off

Apăsați POW pentru pornirea aparatului.

În stare pornită: la apăsare scurtă intră în regim mut, la apăsare repetată anulează funcția mută.

La apăsare lungă oprește aparatul.

Volume control

Prin rotirea butonului se controlează volumul sonor.

Prin apăsare scurtă se intră în meniul de setări Audio.

Buton MOD

Apăsăt scurt MODE intră modurile de lucru. Radio/Tastare nr. telefon/Navigație/Fișiere audio/Fișiere video Refuzare apel

MENIURI

Cel mai bun mod de a cunoaște funcționarea programului este navigarea prin toate afișările de ecran.

Meniul de pornire. Este primul ecran afișat, pe care atingeți meniul dorit în care doriți să intrați.

Meniul principal: piconalele aflate pe partea superioară a afișajului sunt accesibile în majoritatea modurilor de lucru, trăgând meniul principal înspre jos, se accesează banda de notificări, respectiv icoanele rapide și setările sistemului Android.

	Accesează meniul MOD din orice situație
	Revenire la meniul anterior
	Accesează direct aplicațiile active din fundal, la atingere listează aplicațiile active.
	Control Volum



- Navi – navigație
- Radio – Radio
- Music Player – Player
- Bluetooth – Bluetooth

MENIUL RADIO:

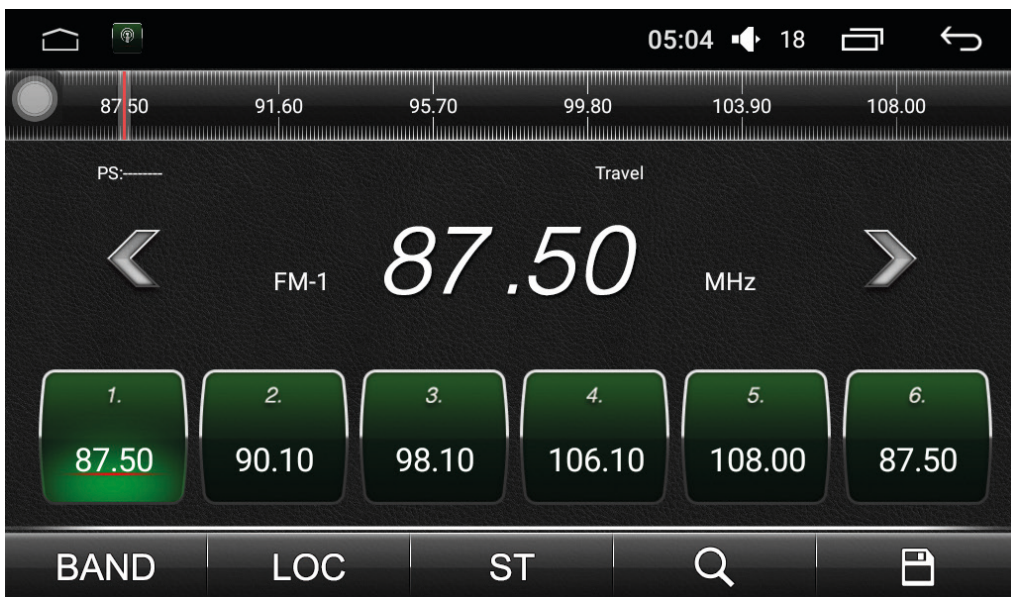

schimbă între FM1/2/3 și AM

între

Are rol la căutarea automată a posturilor, care, dacă este decuplat, se oprește la toate posturilor recepționate, în stare cuplată numai la posturile locale de intensitate puternică.

Stereo On-Off.

din posturile memorate sare pe cel cu câmpul cel mai puternic

Memorarea imediată a postului
Butoanele verzi numerotate de pe afișaj sunt posturile memorate. Atingeți scurt pt. saltul pe post, sau apăsați lung pt. memorare

MUSIC PLAYER:

La redarea de pe USB/SD apar următoarele mesaje pe afișaj.

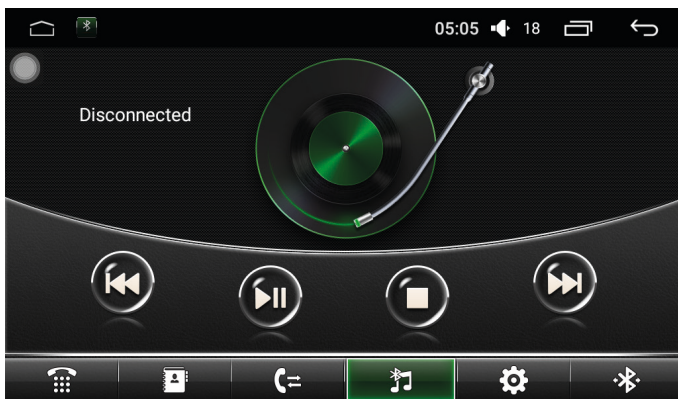

Pt. accesarea funcțiilor atingeți icoanele!



Salt pe fișierul anterior sau următor.



Redare, sau Pauză.



Moduri de redare: aleator, continuu, repetare, repetare folder



Marcarea favoriților



Accesarea reglajelor audio.



Gestionarea fișierelor audio



ALTE MENIURI:

Atingeți icoana  după care trageți spre stânga pt. accesarea aplicațiilor următoare:



- AUX - Audio-video intrare AUX
- Settings – Accesarea reglajelor referitoare la sistemul de operare Android
- Bluetooth – Accesează funcția Bluetooth, cartea de telefon, sincronizarea, acceptarea și inițierea apelurilor
- Browser – Accesarea conținuturilor internet
- Car Settings – Accesarea reglajelor legate de vehicul
- Easy Connected – Conectare rapidă cu aparate Bluetooth, sau WiFi
- Equalizer – Reglaje Audio
- File Manager – Gestionare fișiere

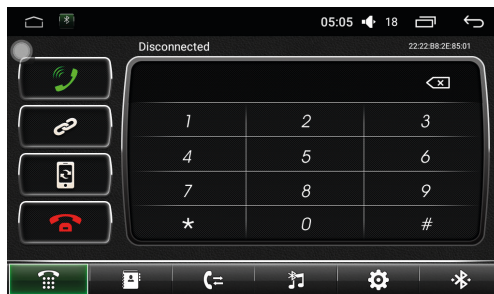
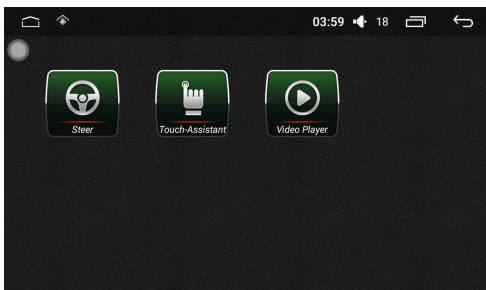

- Gallery – Galerie
- Gmail – Accesarea Gmail
- Google Settings – Setările Google referitoare la sistemul Android
- Music Player – Player
- MX Player – Player media
- Operation Guide – Instrucțiuni de utilizare
- Play Store – Play Store aplicații pe web, necesită sincronizare Google
- Radio – Accesare radio AM/FM
- Steer – Comandă de pe volanul vehiculului.
- Calculator - Calculator
- Map – Accesare Google Maps, navigație
- Touch-Assistant – Accesare și reglarea meniurilor auxiliare
- Video Player – Player media
- YouTube – Accesare Youtube

Observație: Pt. aplicațiile pre-instalate, sau instalate ulterior, este necesară sincronizarea Google.

SCHIMBAREA BATERIEI ÎN TELECOMANDĂ

Bateria epuizată compromite buna funcționare a aparatului. Schimbați bateria cu una nouă, tip CR2025. Înainte de instalarea bateriei, verificați polaritatea.

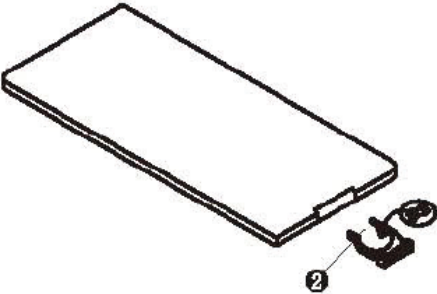
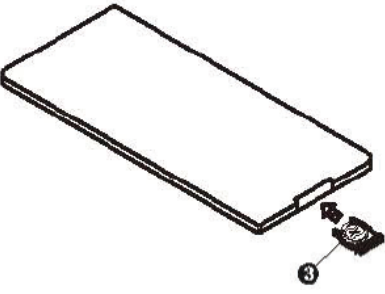
1. Apăsați levierul de fixare și extrageți suportul bateriei.	
2. Introduceți bateria nouă în suport cu semnul (+) înspre sus.	3. Introduceți suportul bateriei în telecomandă.
	

MONTARE: LOCAȘ (1 DIN)

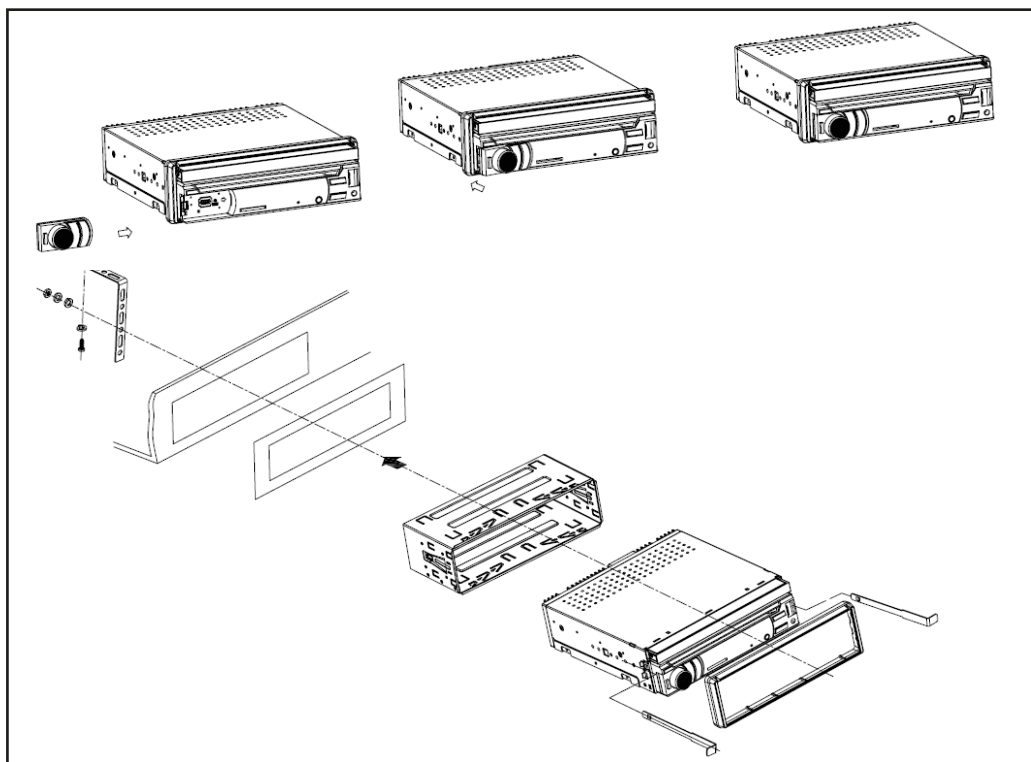

CARACTERISTICI

Generale

Alimentare:	12V CC (minus la masă)
Impedanța difuzoarelor:	4 - 8 Ω
Putere de ieșire (max.):	4x45W
Dimensiuni (de montaj / exterioare)	~ 210/170mmx195/182mmx65/52mm
Masa:	~ 1800g
Unghi de montare:	0 ~ 30°

Caracteristici video și de afișaj

Dimensiune afișaj:	7" (16:9)
Nivel ieșire video:	1.0V / 75 Ω
Rezoluție afișaj:	800x480

Caracteristici audio

Nivel max. de ieșire RCA:	2V RMS
Domeniu de frecvență:	20Hz ~ 20KHz (\pm 3dB)
Raport S/Z:	60dB
Diafonie:	60dB

Tuner FM

Banda de frecvență:	87.5 ~ 108MHz
Sensibilitate:	(FM -30dB) 12dBu
Raport S/Z:	60dB

SK

PRED POUŽITÍM TOHTO ZARIADENIA SI POZORNE A DÔKLADNE PREČÍTAJTE TENTO NÁVOD NA POUŽITIE!

POZNÁMKA: ZARIADENIE POUŽÍVA OPERAČNÝ SYSTÉM ANDROID, KTORÉHO FUNKCIE UMOŽŇUJÚ VYTVORIŤ PLNOHODNOTNÉ MULTIMEDIÁLNE CENTRUM VO VÁŠOM VOZIDLE. NÁVOD NA POUŽITIE PODROBNE NEUVÁDZA VNÚTORNÚ ŠTRUKTÚRU A PODROBNÉ NASTAVENIA. PROSÍM VÁS PREČÍTAJTE SI HO A POTOM SKÚMAJTE JEHO FUNKOVANIE.





MONTÁŽ:

TOTO ZARIADENIE PRACUJE IBA V AUTOMOBILOCH S JEDNOSMERNOU 12 VOLTVOU ELEKTRICKOU SIEŤOU, KTORÁ MÁ ZÁPORNÚ KOSTRU. EŠTE PRED MONTÁŽOU SA UBEZPEČTE O TOM, ŽE ELEKTRICKÝ SYSTÉM VO VÁŠOM AUTOMOBILE ZODPOVEDÁ TÝMTO POŽIADAVKÁM!

PRED ZAPOČATÍM MONTÁŽE ODPOJTE ZÁPORNÝ PÓL AKUMULÁTORA OD KOSTRY AUTOMOBILU, TAKTO PREDÍDETE PRÍPADNÉMU VZNIKU ZKRATU V PRIEBEHU MONTÁŽE

UBEZPEČTE SA O TOM, ŽE ZÁPORNÝ REPRODUKTOROVÝ VODIČ (-) JE PRIPOJENÝ NA ZÁPORNÝ PÓL REPRODUKTOROVÉHO KONEKTORU! NIKDY NEPRIPÁJAJTE ĽAVÝ A PRAVÝ REPRODUKTOROVÝ VODIČ NA JEDEN KONTAKTNÝ BOD ALEBO NA KOSTRU AUTOMOBILU (KAROSÉRIU)! NEZAKRÝVAJTE CHLADIACE REBRÁ A OTVORY, PRETOŽE TO MÔŽE VIESŤ K PREHRIATIU A AŽ K POŠKODENIU ZARIADENIA!

PO UKONČENÍ MONTÁŽE A PRIPOJENÍ NAPÁJACIEHO NAPÄTIA STLAČTE NA PREDNOM PANELY TLAČÍTKO RES , POUŽITE K TOMU TENKÚ POMÔCKU S HROTOM! TÝMTO SA VŠETKY NASTAVENIA VRÁTIA NA PÔVODNÉ HODNOTY NASTAVENÉ VO VÝROBE. PO PRVOM ZAPNUTÍ N SYSTÉM POTREBUJE 1-2 MINÚTY NA ÚPLNÉ NABITIE OPERAČNÉHO SYSTÉMU, POČKAJTE TRPEZLIVO NA OPERÁCIU.

	Pozor! NEBEZPEČENSTVO ÚRAZU EL. PRÚDOM! NEOTVÁRAJTE!		Varovanie: NEVYSTAVUJTE TENTO PRÍSTROJ DAŽĎU, ŽIADNYM TEKUTINÁM ANI VLHKOSTI, ZNÍŽITE TAK NEBEZPEČIE VZNIKU POŽIARU ALEBO ÚRAZU.
POZOR: PREDCHÁDZAJTE NEBEZPEČENSTVU ÚRAZU EL. PRÚDOM, NEODSTRAŇUJTE KRYTY, VÝROBK NEOBSAHUJE ŽIADNE TAKÉ SÚČIASTKY, KTORÉ BY BEŽNÝ UŽÍVATEĽ VEDEL OPRAVIŤ. Opravu a montáž musí vykonať odborník!			
	Symbol blesku vo vnútri rovnostranného trojuholníka upozorňuje užívateľa na prítomnosť neizolovaného „nebezpečného napätia“ vo vnútri výrobku, ktoré môže byť natolko silné, že pre osoby predstavuje nebezpečie úrazu elektrickým prúdom.		
	Symbol výkričníka v rovnostrannom trojuholníku upozorňuje užívateľa na dôležité informácie o manipulácii a údržbe (opravách) v textoch, ktoré sú priložené k výrobku.		

1. Prečítajte si návod na použitie ešte predtým ako začnete montáž alebo používanie zariadenia!!
2. Nedotýkajte sa napájacích kontaktov vlhkými rukami!
3. Odpojte zariadenie od napájania, ak ho nepoužívate! (Odpojte napájacie káble ak zariadenie nebudete dlhší čas používať)
4. Neotvárajte kryty a nedotýkajte sa súčiastok vo vnútri, opravy a servis zverte odborníkom!
5. Nevystavujte zariadenie priamemu slnečnému žiareniu alebo vysokým teplotám, toto môže viesť k jeho poškodeniu!
6. Nepoužívajte zariadenie vo vlhkom a nadmerne parnom prostredí, toto môže tak isto viesť k jeho poškodeniu.
7. Zariadenie namontujte na dobre vetrané miesto, ktoré je pevné a kde je zabezpečená cirkulácia vzduchu. Vetracie otvory a chladiace rebrá nikdy nezakrývajte, v opačnom prípade môže zariadenie nesprávne fungovať!

8. Displej čistite iba mäkkou, suchou handričkou, nepoužívajte žiadne čistiace prípravky, alkohol alebo čistiace spreje.
9. Cez chladiace otvory nikdy nevtláčajte do zariadenia žiadne predmety a zariadenie nikdy nepolievajte žiadnym typom tekutiny, pretože to tak isto môže viesť k jeho poškodeniu.

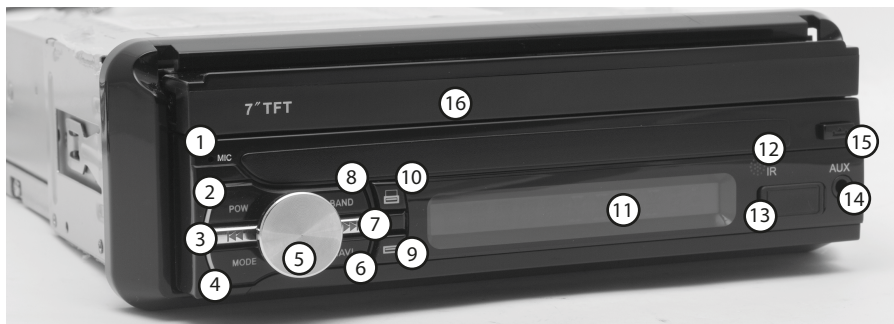

- | | |
|---|--|
| <ol style="list-style-type: none"> 1. Mikrofón 2. On/Off tlačidlo 3. Rýchly návrat späť/Predchádzajúca skladba 4. Tlačidlo režimu 5. Hlasitosť, Audio menü 6. Tlačidlo navigácie 7. Rýchly posun vpred / Nasledujúca skladba 8. FM 1-2-3 / AM zmena pásma | <ol style="list-style-type: none"> 9. Otvorenie primárneho LCD displeja/ uhol 10. Zatvorenie primárneho LCD displeja / uhol 11. Sekundárny LCD displej 12. IR prijímač diaľkového ovládača 13. USB port 14. AUX vstup 3,5mm jack 15. Tlačítko uvoľnenia predného panelu 16. Primárny LCD displej |
|---|--|

Vstupy za predným panelom:

SD: Slot pre microSD kartu

GPS: Slot na kartu microSD pre ukladanie softvéru GPS

RES: Resetové tlačidlo za otvorom

REMOTE CONTROLLER:

- | | |
|--|---|
| <ol style="list-style-type: none"> 1. P1. Vypnutie/zapnutie 2. FM 1-2-3/AM frekvenčné pásmo, príjem hovoru 3. Navigačné tlačidlá 4. ENTER 5. LOC (v režime Rádio) 6. Numerické tlačidlá 7. Rýchly návrat späť / Predchádzajúca skladba / Hľadanie frekvencie dozadu 8. Rýchly posun vpred / Nasledujúca skladba / Hľadanie frekvencie dopredu 9. Automatické hľadanie frekvencie 10. Stíšenie 11. Menu nastavenia audio 12. EQ: Nastavenie Equalizeru, zmena medzi zvukovými stopami TA: (dlho stlačené) Zapnutie/vypnutie hľadania | <p>dopravných informácií.</p> <p>V zapnutom stave sa prehrávanie automaticky zastaví a prepne sa na rádio.</p> <p>13. Zvýšenie hlasitosti</p> <p>14. MUTE: vypnutie zvuku</p> <p>AF: (dlho stlačené) Keď je zapnuté, v režime s nízkou frekvenciou rádia vyhľadáva rovnakú stanicu na vyššej frekvencii.</p> <p>15. Automatické hľadanie a uloženie rádia</p> <p>16. Prepínač režimov: Rádio/Vytáčanie/Prehrávač/ Navigácia/Správca súborov Audio/Správca súborov Video</p> <p>Odmietnutie hovoru</p> <p>player / Navigation / Audio file manager / Video file manager</p> <p>Call reject</p> |
|--|---|

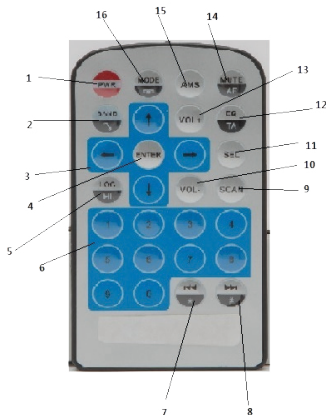

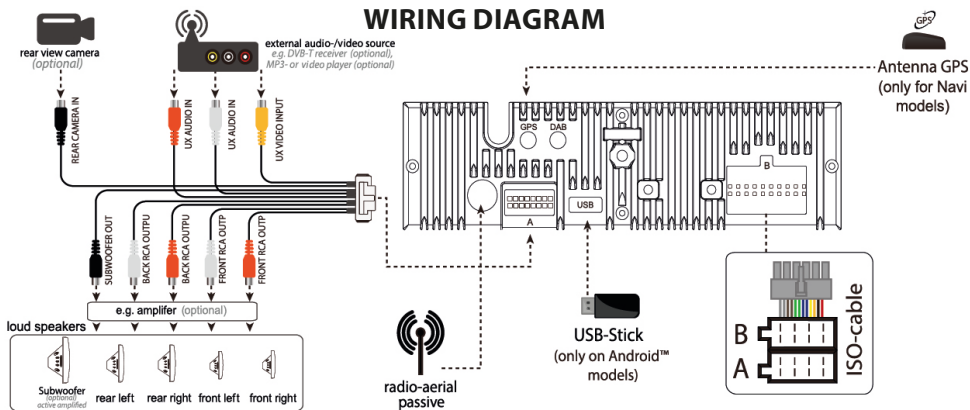

PREVÁDZKA

Prvé zapojenie

Pred prvým zapnutím alebo po výmene akumulátora v automobile, stlačte **RESET** tlačítko, pre obnovenie základného nastavenia. Poznámka: v prípade akýchkoľvek prevádzkových problémov stlačte **RESET** tlačítko, pre obnovenie základného nastavenia. Táto funkcia vymaže všetky predchádzajúce nastavenia.

Zapnutie/Vypnutie

Stlačte tlačidlo POW pre zapnutie zariadenia. **Ak je zariadenie zapnuté:** pri krátkom stlačení sa zvuk vypne, po opätovnom stlačení sa zvuk zapne. Pri dlhšom stlačení vypne celé zariadenie.

Nastavenie hlasitosti

Otáčaním pridávate alebo uberáte hlasitosť.

Po krátkom stlačení sa dostanete do audio menu

Tlačidlo režimu

Po krátkom stlačení tlačidlo MODE môžete prepínať jednotlivé režimy. **Rádio/Vytáčanie/Prehrávač/ Navigácia/Správca súborov Audio/Správca súborov Video/Odmietnutie hovoru**

MENÜ

TNajlepšie ako spoznať jednotlivé funkcie tohto zariadenia je priamo na dotykovom zariadení postupne vyskúšať fungovanie jednotlivých funkcií. Základným bodom je hlavné menu. Toto je prvé základné menu, kde po výbere hlavnej kategórie, dotknutím sa príslušnej ikony, postúpíte do ďalších ponúk.

Hlavné menu: ikony v hornom paneli displeja sú dostupné vo väčšine režimov, stiahnutím hlavného menu zhora nadol sa zobrazí pásmo s oznammi a skratky a nastavenia systému Android.

	Vždy môžete vstúpiť do menu režimov.
	Návrat do predchádzajúceho menu.
	Poskytuje priamy prístup k aplikáciám na pozadí, zobrazuje spustené aplikácie dotykom.
	Nastavenie hlasitosti, zvýšenie/zníženie.



- Navi – Navigácia
- Radio – Rádio
- Music Player – Prehrávač hudby
- Bluetooth – Bluetooth menu

RÁDIO MENU:

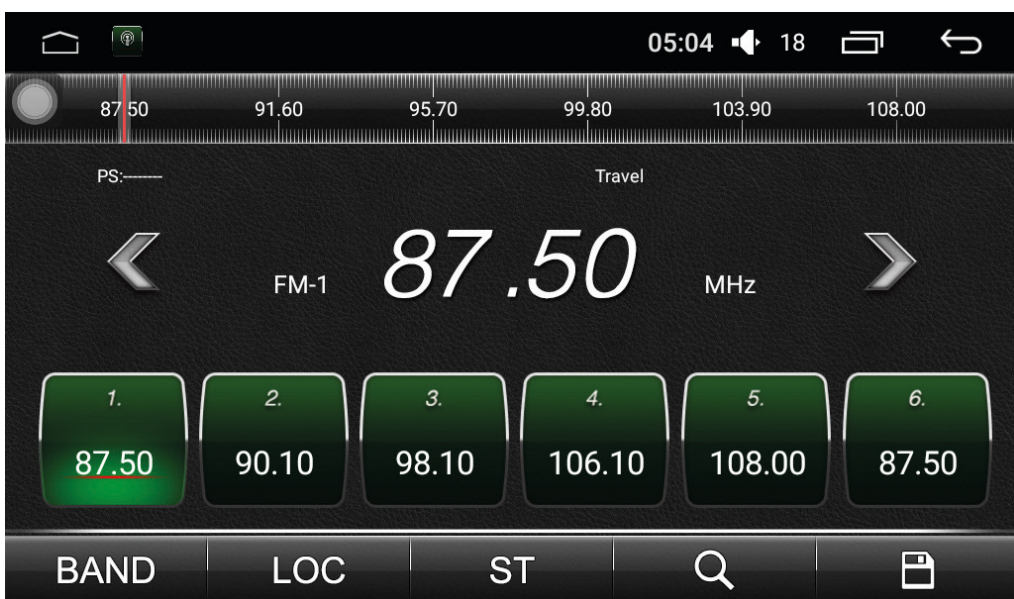

Zmena medzi frekvenčnými pásmami.

Táto funkcia je dôležitá pri automaticom hľadaní rozhlasových staníc, ak je vypnuté, vyhľadávanie sa zastaví pri a komkoľvek silnejšom signáli, v režime LOCAL sa vyhľadávanie zastaví iba pri najsilnejšom signáli miestnych rádii.

Stereo režim zapnuté/vypnuté.

z uložených staníc preskočí na najsilnejší.

Okamžité uloženie frekvencie Očíslované zelené tlačidlá na displeji zobrazujú uložené frekvencie, krátkym stlačením preskočíte na nasledujúcu stanicu, dlhým stlačením uložíte novú stanicu.

MUSIC PLAYER:

Pri prehrávaní zo zariadenia USB / SD sa na displeji zobrazí nasledujúce rozhranie.

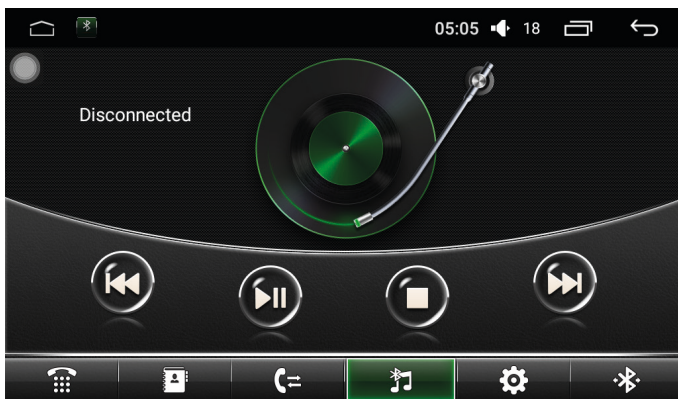

Klepnutím na ikony získate prístup k funkciám!



Prechádzajúci alebo nasledujúci multimediálny súbor.



Prehrávanie alebo pauza.



Režimy prehrávania: Zapnutie / vypnutie náhodného prehrávania, opakovanie skladby.



Označenie obľúbenej položky.



Prístup k nastaveniam zvuku.



Správca zvukového súboru



ĎALŠIE MENU:

Klepnite na ikonu , potom pretiahnite obrazovku doľava pre prístup k ďalším aplikáciám:



- AUX - Audio-video AUX vstup
- Settings - Nastavenia pre operačný systém Android
- Bluetooth - je dostupné nastavenie bluetooth pripojenia, telefónny zoznam, synchronizácia, príjem a začatie hovoru
- Browser - Vyhľadávanie obsahu na internete
- Car Settings - SNastaveniam týkajúcim sa vozidla
- Easy Connected - FRýchle Bluetooth alebo Wifi pripojenie k smart zariadeniu
- Equalizer - Nastavenie zvuku
- File Manager - Správca súborov

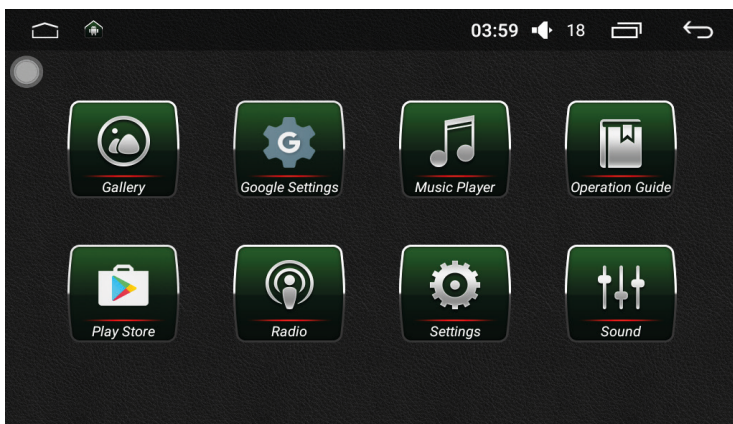
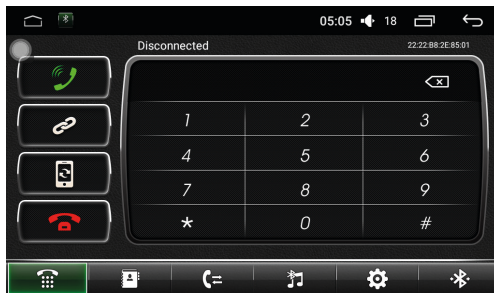
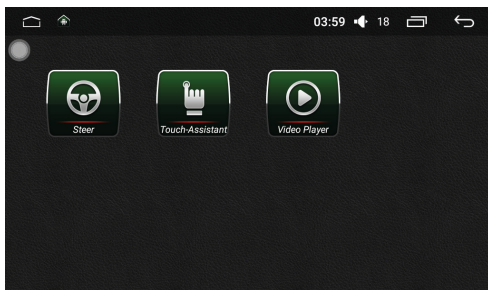

- Gallery – Galéria fotiek
- Gmail – Prístup k účtu služby Gmail
- Google Settings – Nastavenia Google pre operačný systém Android
- Music Player – Prehrávač hudby
- MX Player – Prehrávač médií
- Operation Guide – Návod na používanie multimedialných zariadení Android
- Play Store – Aplikácia Obchod Play vám umožňuje sťahovať aplikácie, hry a digitálny obsah, pre používanie je Google synchronizácia potrebná
- Radio – Prístup k AM/FM rádiu
- Steer – zariadenie je možné ovládať z volantu, v tejto možnosti sa dajú nastaviť jednotlivé funkcie, táto funkcia funguje iba vo vozidlách ktoré disponujú ovládaním z volantu.
- Calculator - Kalkulačka
- Map – Služba Mapy Google, mapa sveta, navigácia
- Touch-Assistant – Prístup a nastavenie ponuky Pomocníka
- Video Player – Prehrávač médií
- YouTube – Priamy prístup do aplikácie zdieľania videa v komunite YouTube

Poznámka: V prípade predinštalovaných a dodatočne nainštalovaných aplikácií so systémom Android sa vždy vyžaduje synchronizácia v službe Google.

VÝMENA BATÉRIE V DIALKOVOM OVLÁDAČI

Vybitá batéria môže spôsobiť chybnú alebo žiadnu reakciu zariadenia na pokyny užívateľa s diaľkového ovládania. Vtedy je potrebná jej výmena za novú batériu s typovým označením CR2025. Pri výmene dbajte na správnu polaritu.

1. Stlačte poistné tlačítka a potom vyťahnite držiak s batériou.

2. Vložte novú baterku do držiaku tak, aby (+) označenie bolo hore.

3. Vložte späť držiak s novou batériou do diaľkového ovládania.

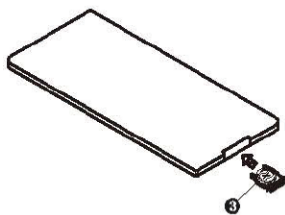
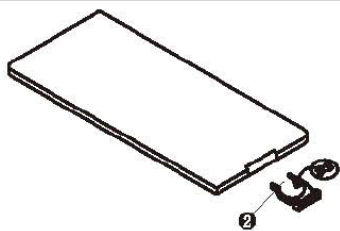

MONTÁŽ (1 DIN)

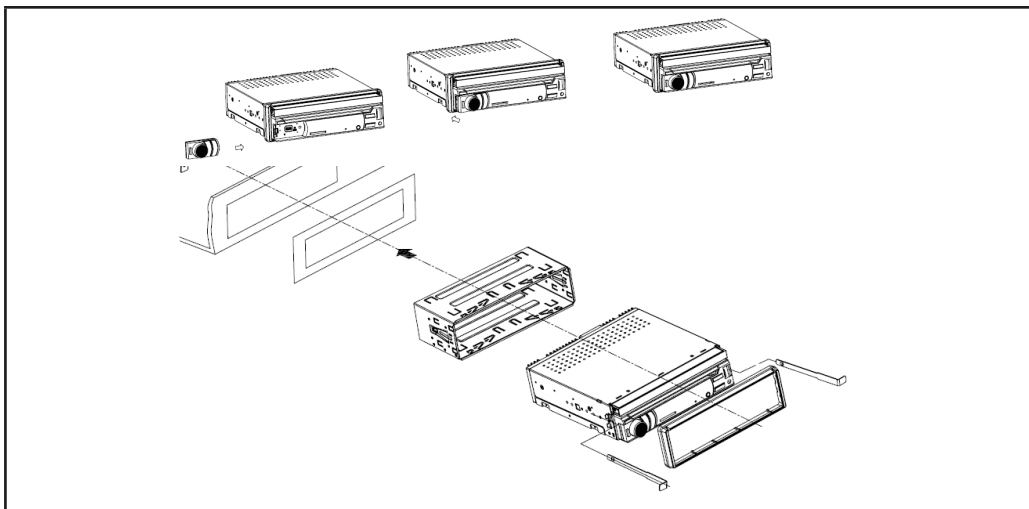

VLASTNOSTI

Všeobecné

Napájanie:	12V DC (záporná kostra)
Impedancia reproduktorov:	4 - 8 Ω
Max. výstupný výkon:	4x45W
Nastavenie zvukového sfarbenia:	± 10 dB (Mély 100Hz, Magas 10KHz)
Rozmery : (montážnei/vonkajšie):	~ 210/170mmx195/182mmx65/52mm (MéxSzéxMa)
Hmotnosť:	~ 1800g
Uhol naklonenia:	0 ~ 30 stupňov

Displej a video

Veľkosť displeja:	7" (16:9)
Video výstup:	1.0V / 75 Ω
Rozlíšenie displeja:	1024 x 600

Audio vlastnosti

RCA max. výstup:	2 V RMS
Reprodukčné frekvencia:	20 Hz ~20 KHz (± 3 dB)
Pomer signal/šum:	60 dB
Separácia kanálov:	60 dB

FM Tuner Section

Frekvenčné pásmo:	87.5 ~ 108 MHz
Citlivosť:	(FM -30 dB) 12dBu
Pomer signal/šum:	60 dB
Separácia kanálov:	30 dB (1 KHz)